

BRITANNICA
АНГЛИЙСКАЯ МЕБЕЛЬ

2021





КАТАЛОГ 2021

читим традиции — создаем будущее

ОГЛАВЛЕНИЕ

.....

КРИСТАЛЛ
/CRISTALLO/

САЛЬТО
/SALTO/

ФОРО
/FORO/

ЛАГО
/LAGO/

ФОРСАЙТ
/FORSIGHT/

ЭШФОРД
/ASHFORD/

ЭЛЛЕН
/ELLEN/

АСТОН
/ASTON/

ГРАФТОН
/GRAFTON/

РЕДФОРД
/REDFORD/

ШЕФФИЛД
/SHEFFIELD/

НЬЮПОРТ
/NEWPORT/

10

18

36

44

52

64

74

84

92

100

108

112

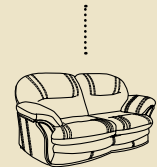
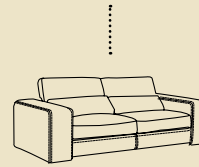
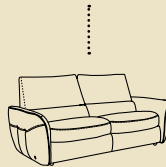
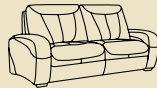
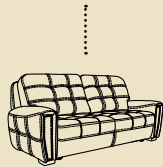
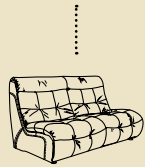
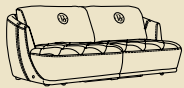
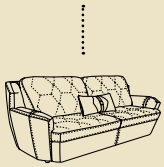

ДАРЛИ
/DARLY/

ДЕНВЕР
/DENVER/

СОЛСБЕРИ
/SALISBURY/

ГЕРОЛЬД
/SALISBURY/

ЛИВЕРПУЛЬ
/LIVERPOOL/

КРЕСЛА

ПУФЫ

ПОДУШКИ

ДЕКОР

ПАНЕЛИ

ПЛЕДЫ

116

120

124

128

132

138

142

143

144

146

150

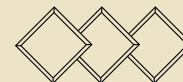
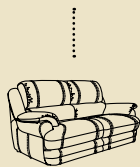



НАША ИСТОРИЯ

Коллекция мягкой мебели Britannica, это совместный проект лидера мебельного бизнеса компании Buyoant Ltd. (Великобритания) и московского холдинга «8 Марта».

Почему выбор пал на английское начало?

Англию, в ее викторианскую эпоху, можно считать прародительницей мягкой мебели. Во времена правления королевы Виктории был изобретен пружинный матрас, а мебель приобрела более пышные и мягкие формы. Britannica по праву, а не по легенде, может называться Английской мебелью.

Запуская проект Английской мебели в Россию, мы обязаны были учесть все особенности русского менталитета. Функциональность всегда была и остается в абсолютном приоритете при выборе мягкой мебели. Основываясь на лучших традициях английского комфорта, элегантности и стиля, мы дополнили и продолжаем оснащать наши модели тем самым функционалом. За «кулисами» Britannica создаются уникальные механизмы трансформации, рассчитанные на каждодневный сон. Именно мы, в 2007 году, дали старт новому новаторскому направлению в мягкой мебели — диваны с полным приводом!

Традиции вырождаются, если их не совершенствовать.



НАШИ ЦЕННОСТИ

.....



Узкая специализация всегда была и остается синонимом высокого качества. Поэтому, создавая направление Английской мебели, был взят курс на работу с кожей. Работать с материалом, имеющим природное начало, можно только поняв его, изучив его особенности. Еще на стадии разработки модели, конструктор продумывают каждую технологическую линию, форму деталей и как детали будут располагаться на «холсте» кожи. За каждым этапом создания нашего дивана стоит специалист. Наши закройщики знают, как выкроить диван, чтобы он прослужил не годы, а десятилетия. Автоматизированный раскрой — исключен. Только руки человека! Наши швеи настолько точны и профессиональны, что не допустят ни одного лишнего «прокола иглой». Обойщики воистину «нежны» с каждым диваном. Натуральная кожа это не прощает!

.....

Фабрика Britannica ценна своими мастерами.

Стандарты качества

.....



- На все изделия предоставляется 10 лет гарантии на каркас.



- Все изделия являются высокотехнологичным продуктом, состоящим из более 500 деталей.



- Применена система менеджмента качества к производству мягкой мебели ISO 9001:2008.



- Все изделия соответствуют требованиям по экологической безопасности УЭС.



- Все изделия проходят шестиступенчатый контроль качества.



- Применена система экологического менеджмента к производству мягкой мебели ISO 14001:2004.



- Изделия фабрики «BRITANNICA» рекомендована НИИ экологии человека и гигиены окружающей среды им. А. Н. Сысина Российской Академии Медицинских Наук к использованию в жилых помещениях.

Награды



- 2006
- 2007
- 2011
- 2014
- 2016
- 2017

РОССИЙСКАЯ КАБРИОЛЬ

Национальной премии в области промышленного дизайна мебели



МЕБЕЛЬНЫЙ КЛУБ

Выставка «Мебельный клуб» с 2004 по 2013 год, была нацелена на поддержку отечественных производителей.



ARTLIGA

Главная задача конкурса — популяризация прогрессивных дизайнерских и конструкторских решений в области создания мебели.



- 2011
- 2012

Гран-при ОХТС

Отраслевого художественно-технического совета по мебели (ОХТС)



ПРЕДПРИЯТИЕ ГОДА

Стилизированный «Знак качества» — вручается предприятию, взявшему курс на технологическое развитие и ориентированному на реальные потребности людей.

КРИСТАЛЛ

/CRISTALLO/

Кристалл — истинная ценность природного начала. Новинка сезона 2018 многогранна во всех смыслах. Модель обладает эстетической привлекательностью современных геометрических тенденций в дизайне интерьера, притягивает взгляды естественной внешней формой правильных многогранников, и конечно, отвечает всем современным разработкам в области конструирования мягкой мебели премиального сегмента.

Дизайнеры и архитекторы, простые обыватели и ценители стилей найдут в этой коллекции массу положительного и ценного для создания жизненного комфорта.



Комплект мебели «Кристалл»

.....
Трехмерный графичный дизайн —
Тренд 2018 года.





Важным элементом в создании домашнего уюта является комфорт посадки на диване. В нашей коллекции «Кристалл» все продумано: дизайнерские грани органично сочетаются с деталями выполненными по технологии Hi-Soft. Обратите внимание на основные детали сиденья и спинки. Они лежат мягко, без излишнего натяжения, давая Вам возможность насладиться максимальным комфортом.



Комбинированный вариант
исполнения «Кристалл»



Внимание к деталям!

Это символ данного варианта исполнения «Кристалл».

Акцент на элементах и технологиях.

В этом комплекте декоративная вставка на левом подлокотнике и центральный хлястик на подушке выполнены на контрасте с основным материалом. Это позволяет нам сразу обратить на них внимание, а так же позволяет создать комбинацию цвета в интерьере. Например, сочетать эти элементы с исполнением штор и ковра. Выбор за вами.



Пуф-стол с подсветкой/
пуф-стол



Вставка на подлокотнике
с термическим тиснением

Технологию, по которой выполнено стегание основных деталей спинки и сиденья, можно назвать уникальной. Каждый фрагмент строчки начинается и заканчивается ручной фиксацией нити.

Трудоемкая и высокоточная операция достойна мебели премиального сегмента.



PB870 Pebble Blue

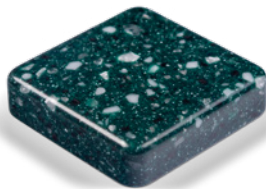

PP868 Pebble Ponderose

Искусственный камень
для столешницы



TO310 Quarry Oyster



WP410 Sanded White Pepper

Искусственный камень
для столешницы
светопроводящий



 **Кресло «Кристалл» вращающееся**
Side / Front / Top view

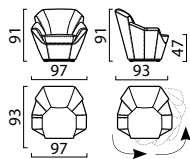

 **Кресло «Кристалл»**
Side / Front / Top view

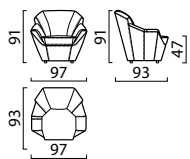

 **Кресло «Кристалл»**





Диван ДКР200/ДКР200А «Кристалл»

Side / Front / Top view

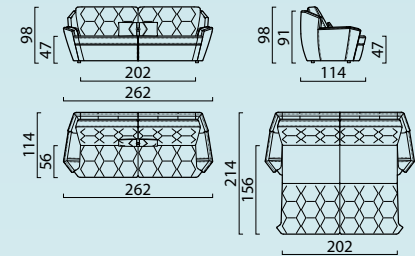

Диван Д140 «Кристалл»

Side / Front / Top view

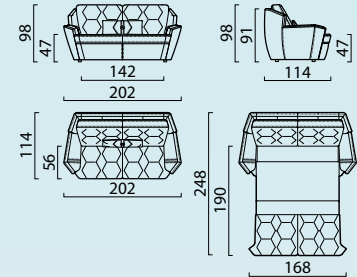

Пуф-стол с подсветкой/пуф-стол

Side / Front / Top view

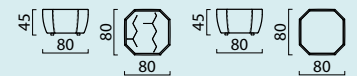

САЛЬТО

/SALTO/



2017

ARTLIGA

Для любителей неоклассики и Арт-Деко представляем коллекцию «Сальто».

Она создана с прицелом на современное пространство. Каждое изделие в линейки «Сальто» самодостаточно, но только в ансамбле они звучат, как слаженный аккорд уюта.

Рекомендуем использовать в решении вашего ансамбля два-три, сочетающихся между собой материала.

Визуально тонкий каркас в форме чаши, в котором располагается сиденье и объемные подушки спинки — основная концепция «Сальто».





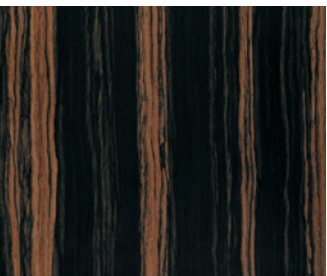

Макасар

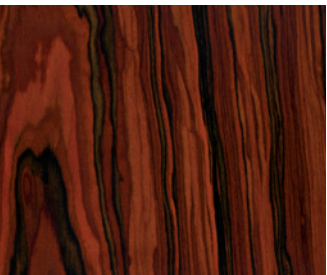

*Палисандр
Сантос*

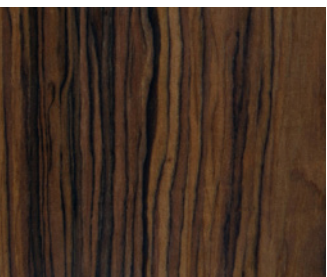

*Палисандр
Индия*

Новостью в развитии коллекции «Сальто» стал барный элемент. Именно элемент, а не модуль! Оригинальное конструктивное решение позволило внедрить бар без изменения габаритов и функционала большого дивана.

Внутреннее оформление бара соответствует уровню солидного автомобиля:

- стеганные элементы в коже;
- зеркальные поверхности;
- скрытая подсветка;
- столешница из шпона ценных пород древесины.





• В диван-кроватьи установлен одноимённый механизм, разработанный
 • специально для этой коллекции. Спальное место формируется
 • из двух секций — сиденья и нижней выкатной части и располагается
 • параллельно спинке диван-кроватьи. При раскладывании дивана-
 • кроватьи в положение «кровать» нет необходимости
 • снимать подушки спинки.



Дополнительная опция:
 съемные ограждения
 для поддержки подушек
 во время сна

Дополнительная опция:
 разложение спального
 места при помощи
 пульта управления



«Сальто 1» ДКР 200А бар

Сиденье выполнено
по технологии «HIGH SOFT'17»

.....



«Сальто 2» Д140

.....

Малые декоративные подушки
входят в комплект «Сальто 2».

Рекомендуем выбрать малые подушки
в коже или ворсовых тканях, на которых
мы сможем сделать тиснение
брендового знака.



«Сальто 1» Д140

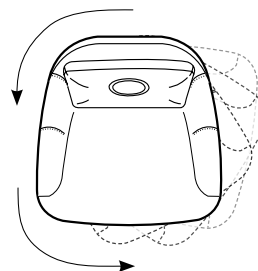

Плавные, округлые формы кресла сами диктуют дополнительную опцию — вращающееся основание.

Стильный кант-ресничка помогает подчеркнуть плавность контура. Его можно выполнить тон в тон к основному цветовому решению или сыграть на контрастном исполнении.





Кресло КРС 77В
На вращающейся основе



Конструктивные линии кресла из коллекции «Сальто» отличаются от контура дивана. Элегантное и визуально легкое, кресло станет той самой изюминкой вашего интерьера.

Рекомендуем исполнить подушку спинки из натуральной кожи или материала с ворсом, тогда мы сможем выполнить брендовое тиснение.



Что мы знаем о стиле «Шале»?!

Домик в альпийских горах, камин с дровницей, пледы и меховые подушки. Но самый главный посыл этого стиля — это «Уют и надежность моего дома». Именно это отражает ансамбль, представленный ниже.

В этом ансамбле сочетаются сразу три материала: натуральная кожа, шенилл-жаккард и искусственный немецкий мех.

Новый образ коллекции «Сальто» создан не только одеждой, но и иным дизайном подушек спинки, названным «Сальто 2».



«Сальто 2» ДКР 200



В дополнении к самому брутальному предмету, такому как, диван-кровать мы рекомендуем малый диван с пуфом-столиком, кресло на вращающейся основе и самый стильный предмет сегодняшнего интерьера — канапе-лежанка. Именно так вы создадите 100% комфорт и функциональность пространства.



«Сальто 2» Д140



Универсальное кресло в коллекции «Сальто» настолько компактно, что его можно отнести к малым формам интерьера. Это позволит вам разместить не одно, а два и более таких предмета.

Канapé-лежанка достойно особого внимания. Обязательно найдите в вашем пространственном решении место для этого арт-объекта. В пользу канapé говорит и его функциональность. Размер позволяет насладиться обеденным сном или разместить «компактного» гостя на ночь. Под «капотом» лежанки размещена просторная бельевая зона.

 КРС77В



 «Сальто 2» канapé



- просторная зона для белья;
- шикарное спальное место для каждодневного сна;
- пульт для трансформации дивана в диван-кровать.



«Сальто 2» угловой диван





В 2018 году мы расширили возможности коллекции «Сальто», представив угловой вариант исполнения. Менее шести квадратных метра займет это решение. Мы оснастили эту модификацию абсолютным комфортом и функциональными решениями.



«Сальто 2» угловой диван

ДЕКОРАТИВНЫЕ ЭЛЕМЕНТЫ ИЗ ЛАТУНИ

Еще один интересный элемент, на который следует обратить внимание, это декор из металла на боковой части каркаса. «ЗИГ-ЗАГ» изготовлен итальянским производителем фурнитуры из латуни «ecológico», то есть с низким содержанием свинца. Фурнитура компании «CLIC», уже более 12 лет участвует в создании коллекций ведущих мировых брендов индустрии моды: Furla, Hermes, Prada... Приятно пополнить данный список брендом «BRITANNICA».



ДЕКОРАТИВНЫЕ ЭЛЕМЕНТЫ ИЗ ЛАТУНИ

Эксклюзивный элемент в стиле «Арт-Деко» — Солнце малое (4,9 см). Устанавливается на передней части каркаса дивана.

.....



Эксклюзивный элемент в стиле «Арт-Деко» — Солнце большое (10 см). Устанавливается на задней части каркаса кресла.

.....

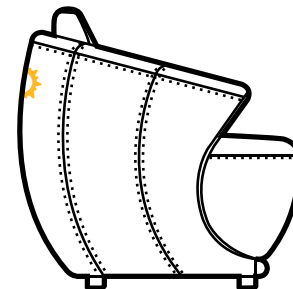

Эксклюзивный элемент «ЗИГ-ЗАГ» (22 см) является символом коллекции «Сальто». Устанавливается на нижней части боковины каркаса дивана.

.....

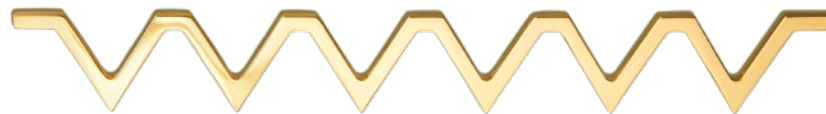

ГАБАРИТНЫЕ РАЗМЕРЫ

Диван Д140 «Сальто 1»
Front / Side / Top view

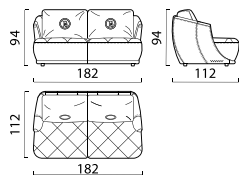

Диван Д140 «Сальто 2»
Front / Side / Top view

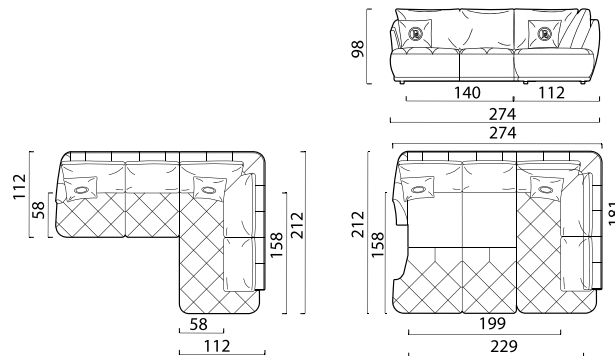
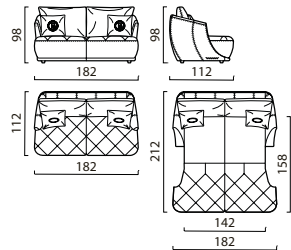

Диван-кровать ДКР 200 «Сальто 1»
Front / Side / Top view

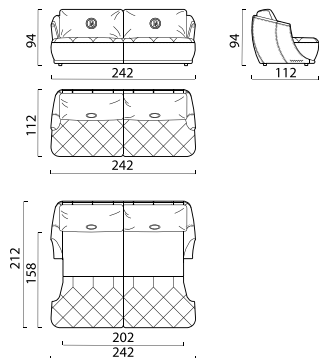

**Диван-кровать «Сальто 1»
ДКР 200 (А) Бар**
Side / Front / Top view

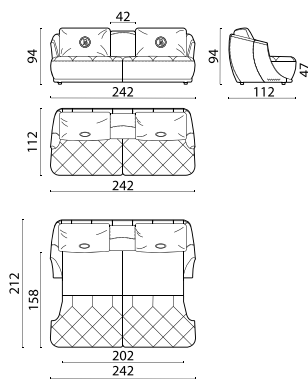

Диван-кровать ДКР 200 «Сальто 2»
Front / Side / Top view

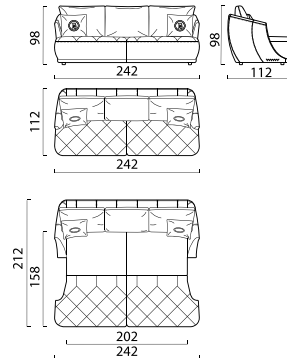

Кресло КРС 77В «Сальто»
на вращающейся основе
Side / Front / Top view

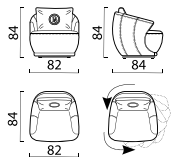

«Сальто 1» Канapé 64
Side / Front / Top view

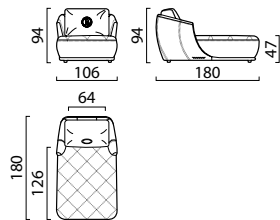

«Сальто 2» Канapé 64
Side / Front / Top view

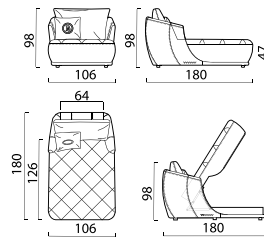

Кресло КРС 77 «Сальто»
на декоративных ножках
Side / Front / Top view

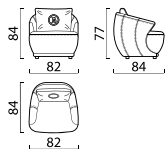

ФОРО

/FORO/



РОССИЙСКАЯ
КАБРИОЛЬ

Вопреки всем представлениям о таком простом понятии, как «диван-кровать», фабрика «Британника» вновь ломает стереотипы и представляет модульную систему «Форо».

Новая модель начинается модулем со спальным местом и с уникальной подсветкой изголовья.

Внешний вид соткан из пышных форм и объёмов.

Каждая секция — это отдельный шезлонг, состоящий из нескольких свободных по своей конфигурации деталей, каждая деталь имеет свой объём.

Ни один шов шезлонга не отсрочен. Это позволяет в полной мере насладиться «живой» поверхностью. Комфортный и пышный шезлонг располагается на строгом и лаконичном каркасе.

Отличное дополнение к такому сочетанию — подголовник, наделённый прекрасной способностью поддерживать голову в удобном положении.







Модель «Форо» является модульным диваном.
Компоновка модулей и их количество зависит от ваших
желаний и возможностей вашего пространства.



.....
Все модели создаются с единственной целью —
создание комфорта в жизненном пространстве человека.
Кресло-реклайнер, в этом смысле, обеспечивает персональный
жизненный комфорт.



В коллекции «Форо»
один из самых удобных
реклайнеров, представленных
на Российском рынке.

.....

В момент первого движения для разложения дивана в положение «сон», поднимается подголовник, оснащенный «газ-лифт» и загорается направленный персональный свет.

.....



.....

Если свет не нужен — поднесите руку к инфракрасному датчику и персональный светильник погаснет. Плафон светильника поворотный.

ВАРИАНТЫ ИСПОЛНЕНИЯ ИЗГОЛОВЬЯ «ФОРО» В ПОЛОЖЕНИИ «КРОВАТЬ»



Если вам подходит более лаконичное решение вашего «Форо», мы рекомендуем остановить свой выбор на пуговицах. Их исполняют в том же материале, в чем изготавливается изголовье.



У вас есть возможность выбрать цвет страза Swarovski. Радужный перелив цветного исполнения страза подойдет для светлых и оптически белых материалов обивки.



Кристалльно прозрачный вариант страза Swarovski универсален. Подобно хамелеону, он отражает любой цвет. Размер пуговиц 18 мм.



Капитоне с пуговицами

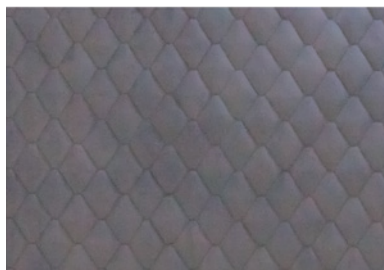

В микровелюре «Concept»

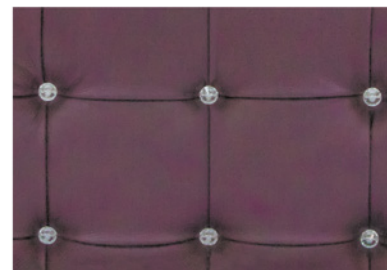

Капитоне со стразами Swarovski

ГАБАРИТНЫЕ РАЗМЕРЫ



Кресло
Side / Front / Top view

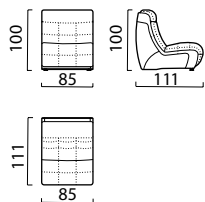

Кресло-реклайнер
Side / Front / Top view

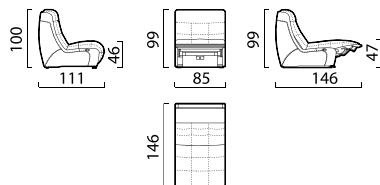

Диван-кровать
Side / Front / Top view

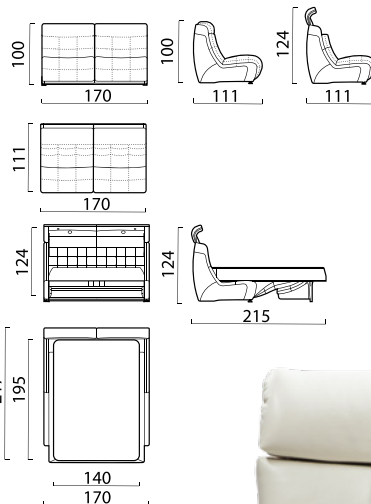

Угол 90°
Top view



Пуф
Top view



Угол 30°
Top view



Подлокотник
Top view



ЛАГО

/LAGO/

• Модель «Лаго» создана, как модульная система. Уникальность
• конструктива в том, что каждый модуль, включенный в ваш
• ансамбль, является самостоятельным предметом интерьера.
• При виде сбоку вы не увидите ни одного крепежного узла.
• Все выглядит эстетично и стильно.
• Вы можете менять модули местами или размещать
• отдельно от группы.



РОССИЙСКАЯ
КАБРИОЛЬ



⋮ «Лаго» заслуживает внимание людей всех возрастов.
⋮ Размеры модулей солидные и валяжные. Все тело погружается
⋮ в негу комфорта и наслаждения.
⋮



Модель «Лаго» может быть выполнена,
как в комбинированном исполнении, так и в однотонном.
В качестве стильного элемента используйте контрастную
отделочную строчку и контрастный декор в барном модуле.
Это подчеркнет геометрию уникального дизайна.







• Серьезные и надежные механизмы, интегрированные в модели,
• являются нашей гордостью.
• Для легкости эксплуатации систем трансформации, мы оснащаем их
• пультами управления. Пусть диван служит вам, а вы наслаждаетесь
• комфортом на все 100%.





Продолжаем тему персонального комфорта. Рекомендуем кресло-реклайнер в линейке «Лаго». Этот модуль просто «разговаривает» на языке вашего тела.



Барный модуль «Лаго» имеет ряд преимуществ:

- Универсален и может приставляться к любому модулю дивана;
- Баром может завершаться экспозиция;
- Продолжением деревянного декора-столика является мягкий элемент, выполняющий функцию подлокотника;
- Прямое назначение — бар.

ГАБАРИТНЫЕ РАЗМЕРЫ



Кресло / Кресло-реклайнер
Side / Front

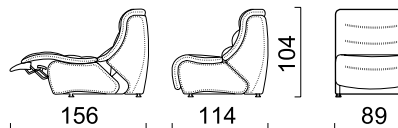
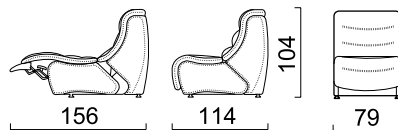

Модуль угол 90°
Top view

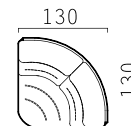

Модуль угол 45°
Top view



Канapé / Канapé-реклайнер
Side / Front view

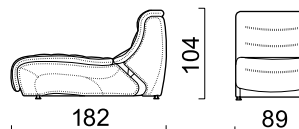
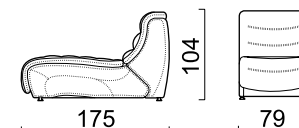

Бар В46
Top view

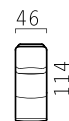

Подлокотник А16L(R)
Top view



ПОПУЛЯРНЫЕ КОМПЛЕКТАЦИИ

Диван-кровать 3ТМ/3Т
Side / Front / Top view

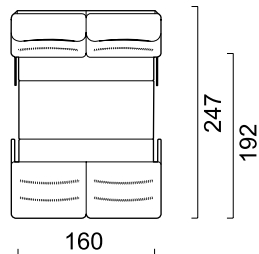
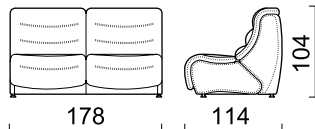

Диван-кровать 2ТМ/2Т
Side / Front / Top view

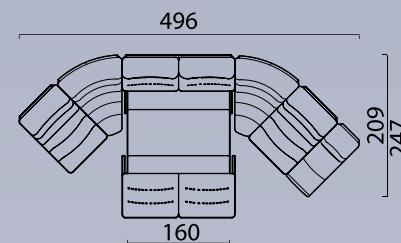
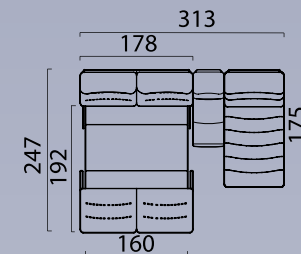
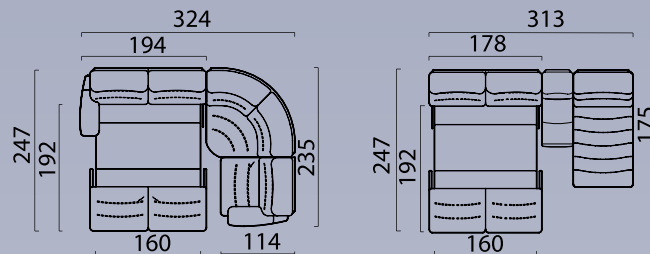
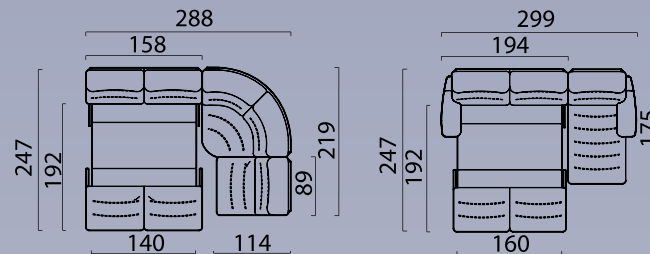
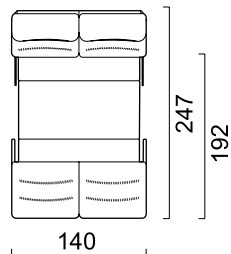
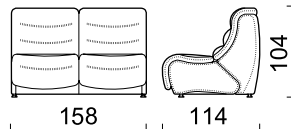

ФОРСАЙТ

/FORSIGHT/



РОССИЙСКАЯ
КАБРИОЛЬ

Модель «Форсайт» — бестселлер продаж последнего 10-летия на Российском рынке. Секрет успеха «Форсайт» в эргономически выверенных пропорциях, которые дарят визуальную гармонию и идеальную эргономику для тела.

В модульной системе «Форсайт» на сегодняшний день разработаны все возможные варианты, позволяющие удовлетворить любые ваши фантазии и конфигурацию любого пространства.



КЛАССИЧЕСКИЙ ДИЗАЙН ПОДЛОКОТНИКОВ LUX



«Форсайт» кресло/кресло-реклайнер

LUX

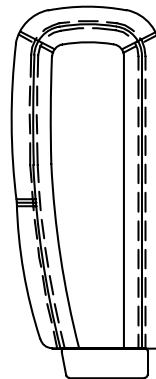

LUX G

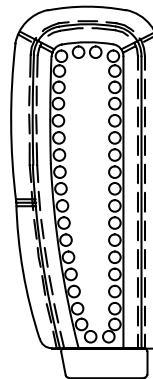

LUX D

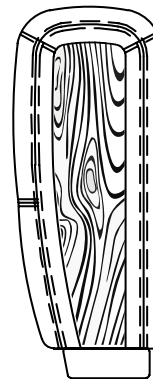

- **LUX** — накладка в коже/ткани;
- **LUX G** — накладка в коже/ткани декорированной гвоздями;
- **LUX D** — накладка из массива ценных пород древесины.

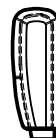

20



25



25



25

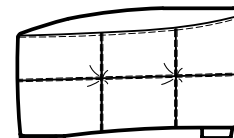

107

63



«Форсайт» диван-кровать 160/180

.....



ВИДЫ
ДЕКОРАТИВНЫХ
ГВОЗДЕЙ

20 mm

18 mm

Бронза
ренессанс

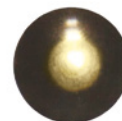
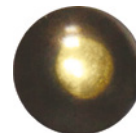

Старое
золото



Медь



Старое
серебро



Никель

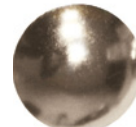



Кресло-реклайнер
в классическом стиле

.....



Это одна из самых популярных конфигураций модульного «Форсайта». Функциональность данного дивана доведена до абсолюта. Каждый модуль оснащен полезными опциями:

- Спальное место для каждодневного сна;
- Кресельный модуль оснащен реклайнером для персонального комфорта;
- Модуль оттоманка имеет встроенную бельевую зону;
- Модуль бар, как завершающий аккорд идеальной жизни.



«Форсайт» модульная система



«ФОРСАЙТ» кресло-кровать

«Форсайт» может удовлетворить не только большие гостиные, но и малогабаритные пространства. От кресло-кровати, до компактных диван-кроватей. От мужского кабинета, до комнат для детей и подростков.

.....

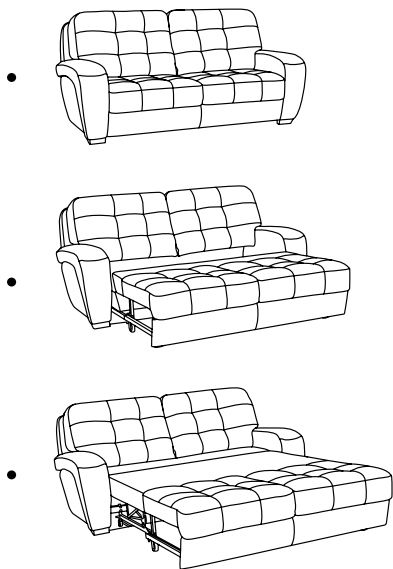

«Форсайт» диван-кровать 120/140

.....

ГАБАРИТНЫЕ РАЗМЕРЫ

2-местный диван-кровать
Side / Front / Top view

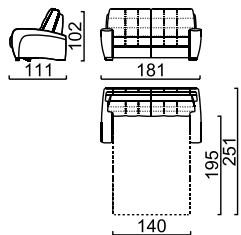

Модуль диван-кровать 3ТМ maxI
Top view



Модуль диван-кровать 3ТМ/3Т
Top view



Модуль диван-кровать 2ТМ/2Т
Top view

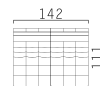

Модуль диван-кровать 2Т mini
Top view



Модуль кресло/ кресло-реклайнер К70
Top view



Модуль кресло К80
Top view



Модуль канапе Can70
Top view

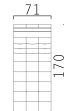

Модуль канапе Can80
Top view



3-местный диван-кровать
Side / Front / Top view

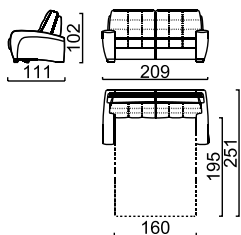

Модуль угол 90°
Top view



Модуль угол 60°
Top view



Модуль угол 45°
Top view



Модуль угол 15°
Top view



Пуф/ Пуф (b) бокс
Пуф linear бокс
Front / Top view

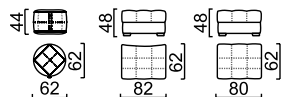

Модуль Бар В38
Top view



Модуль Бар В44
Top view



Модуль подлокотник A20L(R)A/A24L(R)/24L(R)
Top view

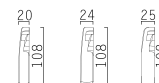

Модуль оттоманка OttL(R)
Top view



ПОПУЛЯРНЫЕ КОМПЛЕКТАЦИИ



Кресло / Кресло-реклайнер
Side / Front

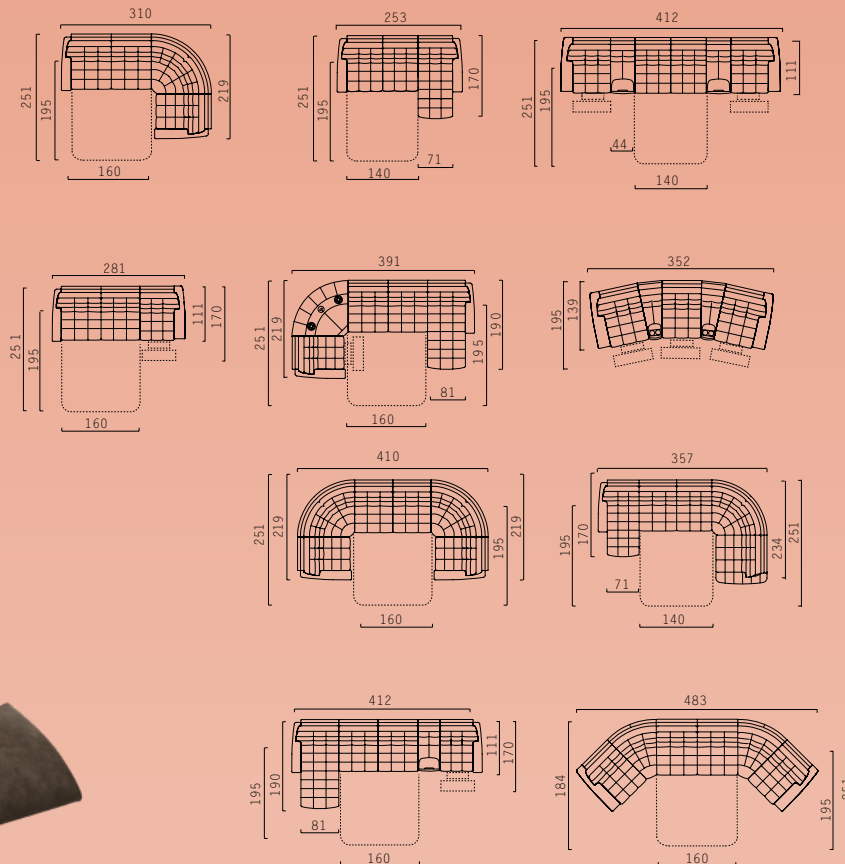
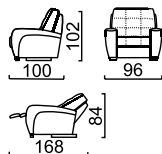

ЭШФОРД

/ASHFORD/



РОССИЙСКАЯ
КАБРИОЛЬ

Модель «Эшфорд» одна из самых эргономичных в коллекции «Британника». Модель создана как модульная система. Размер и функциональность модулей позволяет создать диван любого размера и конфигурации.

Рестайлинг «Эшфорд» коснулся деталей подлокотника и зоны подголовников. Эти детали стали стегаными. Вы можете выбрать контрастное решение, остановиться на строчке тон в тон или отказаться от данной опции. Выбор за вами.









Максимальная функциональность каждого модуля — это основа идеологии изделий от «Британника». Все должно быть эргономично и максимально просто в эксплуатации. Для этого все сложные механизмы оснащаются пультами управления. Срок службы таких систем проверен 10-летием эксплуатации.



«Эшфорд» модульная система

.....



«Эшфорд» модульная система

Представляем одну из самых популярных и компактных комплектаций. Соединяя через бар модуль со спальным местом и модуль кресло-реклайнер, мы получаем сразу три, нужных для жизни опции. При этом Габаритные размеры изделия такие же, как у традиционного комплекта диван плюс кресло. Выгода очевидна.



Максимально сдержанный образ «Эшфорд».
В этом решении комбинируются две типологии кожи одного тона.
Выдерживая аскетичный стиль, мы не стали включать стеганные
элементы, как опцию. Это сделало образ более лаконичным.
Пусть ваши жизненные пристрастия рождают в вас
дизайнера собственной жизни.
Наши модели к этому максимально готовы.

.....



«Эшфорд» диван-кровать

140/160/180

.....

ГАБАРИТНЫЕ РАЗМЕРЫ

2-местный диван-кровать
Front / Side / Top view

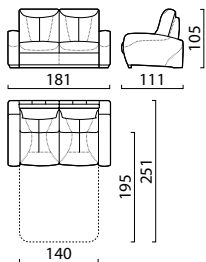

Модуль диван-кровать 3ТМ maxi
Top view

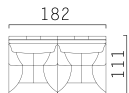

Модуль диван-кровать 3ТМ/3Т
Top view

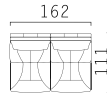

Модуль диван-кровать 2ТМ/2Т
Top view



3-местный диван-кровать
Front / Side / Top view

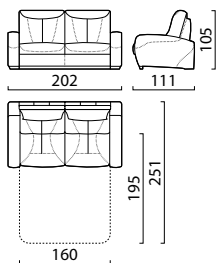

Модуль кресло/ кресло-реклайнер К70
Top view



Модуль кресло К80
Top view



Модуль канапе Can70
Top view

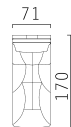

Модуль Бар В44
Top view



Модуль подлокотник А15L(R)A/A20L(R)
Top view

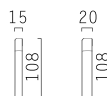

Модуль канапе Can80
Top view

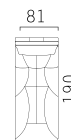

Модуль кресло
Front / Side view

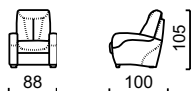

Модуль угол 90°
Top view



Модуль угол 45°
Top view

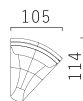

Модуль угол 15°
Top view



ПОПУЛЯРНЫЕ КОМПЛЕКТАЦИИ



**Модуль кресло /
кресло-реклайнер**
Side / Front / Side

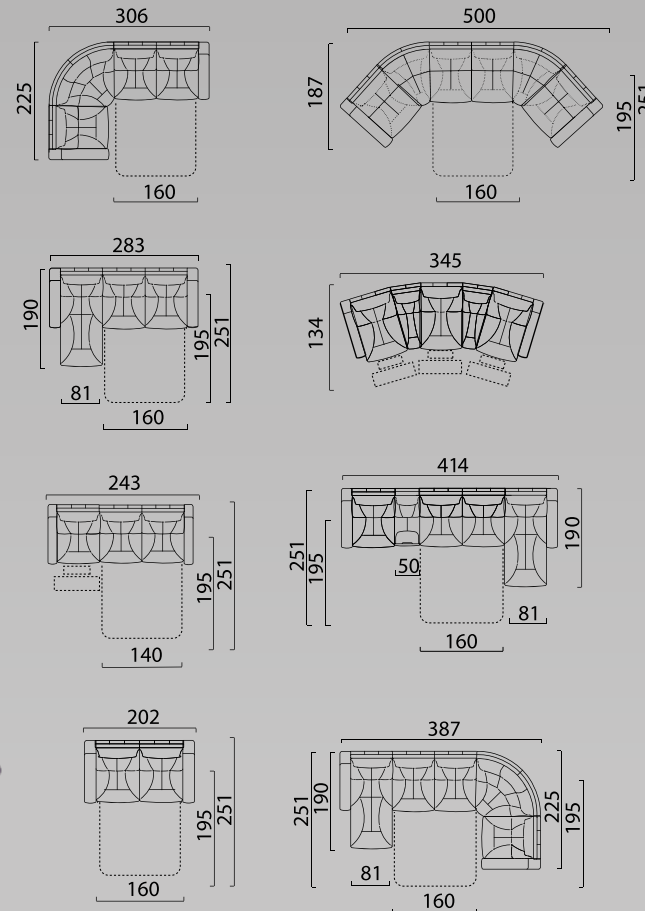
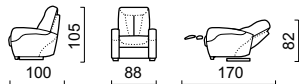

ЭЛЛЕН /ELLEN/

«Эллен» — одна из лаконичных моделей в коллекции «Британника». Контур подлокотников подчеркнут кантом из натуральной кожи. Конструктивные линии, формирующие внешний каркас, элегантны. Идеальное решение для студийных пространств, позволяющее любоваться «Эллен» со всех ракурсов.



**РОССИЙСКАЯ
КАБРИОЛЬ**







В линейке «Эллен» также присутствует топовый предмет современного интерьера — это лежанка-канapé.

Канapé обладает сразу двумя функциями:

- комфортный отдых для всего тела;
 - вместительное бельеовое пространство.
-



«Эллен» канapé-лежанка

.....



«Эллен» комплект



Новым отделочным элементом в модели «Эллен» стали стеганные детали. Цвет нити рекомендуем выбрать на контрасте с обивочным материалом или тон в тон. Стеганные элементы придают стилистический шарм и позволяют этим деталям не деформироваться в процессе эксплуатации. Польза очевидна.



Помимо контрастной отстрочки, гармонирующей с кантом, в рестайлинговой версии «Эллен» мы внедрили еще один элемент — декоративную цепь. В ассортименте разный дизайн и цвет, от золота до серебра и черного металла. Хороший реверанс в сторону стиля «Арт-Деко».



«ЭЛЛЕН» кресло-реклайнер



Угловое решение модели «Эллен» может быть и таким смелым.
Барный модуль в виде угла 90 градусов лаконичен и функционален.
Экспериментируйте и комбинируйте.



«Эллен» модульная система



ГАБАРИТНЫЕ РАЗМЕРЫ

3-местный диван-кровать
Side / Front / Top view

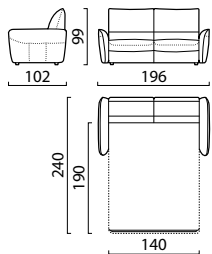

Модуль диван-кровать
3Т/3ТО/3ТL(R)
Top view

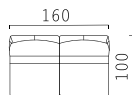

Модуль кресло/
кресло-реклайнер К80
Top view



Модуль канapé Can80
Top view

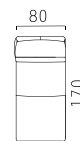

Лежанка-канapé ЭЛЛЕН
Front / Side / Top view

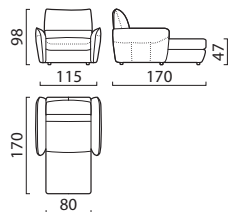

Модуль подлокотник A18L(R)
Top view



Модуль угол 90°
Top view

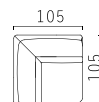

Модуль бар 90°
Top view

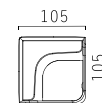

ПОПУЛЯРНЫЕ КОМПЛЕКТАЦИИ



Кресло

Side / Front view



Кресло-реклайнер

Side / Front view

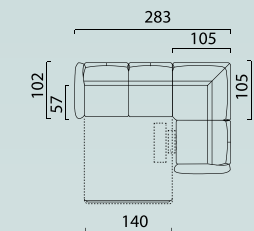
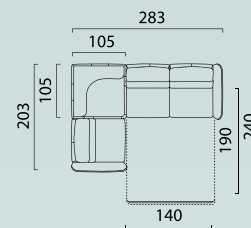
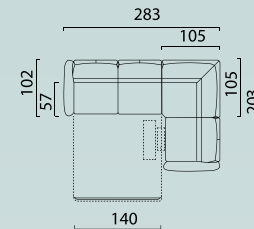
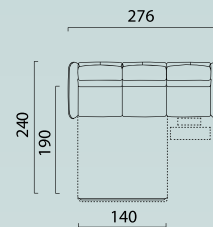
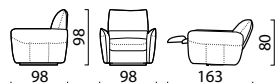

АСТОН

/ASTON/

Модель «Астон» относится к изделиям «Британника-NEW». Ее образ отвечает современным тенденциям и формам. Более лаконичные детали, четкая геометрия, меняющийся внешний вид за счет трансформации подголовников заставляет обратить на «Астон» внимание тех, кто предпочитает минимализм, но без ущерба комфорту.







www.britannica.ru



Подголовники оснащены механизмом пошагового подъема, что позволяет подстроить их положение под ваше телосложение. Угловой модуль — функционален. Его конструктивное решение позволяет использовать его, как полноценное посадочное место. В нижней части кресельного модуля скрывается небольшая, но нужная зона для белья.



«Астон»



«Астон» модульная система

.....



В этой популярной версии «Астон» стоит обратить внимание на:

- Контрастный кант-ресничка, как модная деталь 2018 года;
- Нашивной термический шеврон с логотипом компании;
- Эксклюзивная нубукированная кожа «Tapiro» — тренд сезона'18;
- Брендový механизм для каждодневного сна;
- Вместительная бельевая зона в модуле канапе;
- Три функциональных подголовника, меняющие свое положение.



ГАБАРИТНЫЕ РАЗМЕРЫ

3-местный диван-кровать с подлокотниками 21 см
Side / Front / Top view

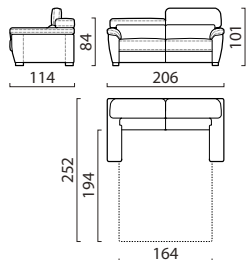

Модуль диван-кровать 3TL(R)/3TML(R)
Top view

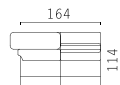

Модуль диван-кровать 3T/3TM
Top view

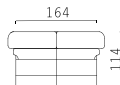

Модуль кресло K80L(R)
Top view



3-местный диван-кровать с подлокотниками 32 см
Side / Front / Top view

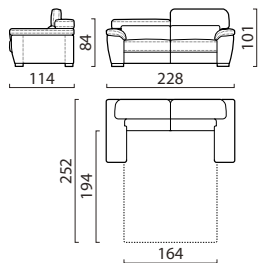

Модуль подлокотник A21L(R)/A32R(L)
Top view



Модуль канapé Can80 к 21L(R)
Top view

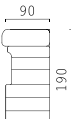

Кресло
Side / Front view

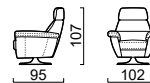

Модуль угол 90°
Top view



Модуль канapé Can80 к 32L(R)
Top view

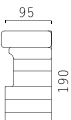



«Астон» механизм трансформации



Модель «Астон» оснащена надежным механизмом трансформации, рекомендованным для каждодневного сна.
Для удобства трансформации в положение сон, механизм может быть укомплектован электрическим приводом и пультом управления.

ПОПУЛЯРНЫЕ КОМПЛЕКТАЦИИ

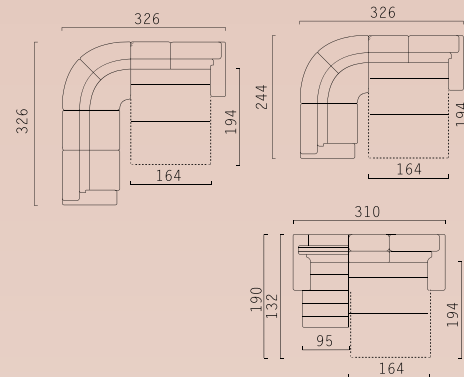

ГРАФТОН

/GRAFTON/

Строгий и сдержанный минимализм.

Модель «Графтон» создана для больших, студийных пространств. Прямые, но плавные линии. Четкие формы в сочетании с комфортом от «Британника». Модульная система позволяет создать диван любого размера. «Графтон» обладает мужским характером.







.....

В поддержку мужского характера модели, мы разработали интересную опцию — вышивка с логотипом бренда на поясничных подушках. Вышивка выполняется, как на изделиях из текстиля, так и на изделиях в натуральной коже.





Эталонный вариант,
выполненный в американском стиле.
Вощеная кожа со своей живописной
внешностью, шикарно смотрится
на больших солидных деталях
«Графтон».

.....



Ширина подлокотников также является опцией.
На ваш выбор мы предлагаем 3 размера ширины:
24 см, 28 см, 30 см.

Выбор подлокотника влияет, не только
на итоговый размер дивана, но и на его
эмоциональное восприятие.
Большой подлокотник смотрится более
валяжно и брутально. Более узкие его
варианты — строго и конструктивно.

.....



«Графтон»



В данном решении диван завершен с двух сторон подлокотниками. Этот вариант совершенно по-новому заставляет взглянуть на эту модель. Мы видим уже не открытый студийный диван, а уютный чилаут (Chillout) в интерьере. Чувство защищенности и релакса.

ГАБАРИТНЫЕ РАЗМЕРЫ



Модуль диван

Top view

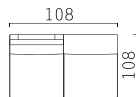

Модуль кресло

Top view



Модуль угол 90°

Top view



Модуль оттоманка

Top view

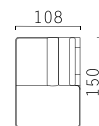

Модуль подлокотник

A24, A28, A30

Top view

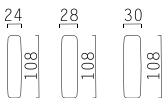

Пуф

Side / Front / Top view

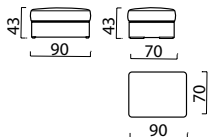

ПОПУЛЯРНЫЕ КОМПЛЕКТАЦИИ

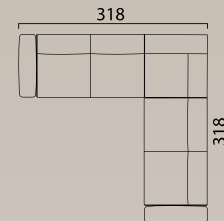
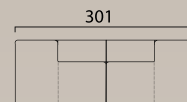
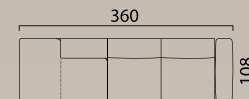
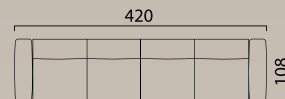
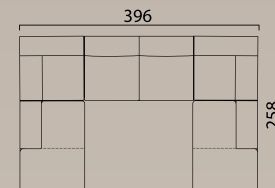
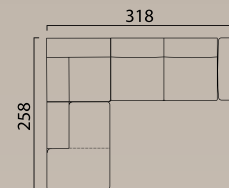

РЕДФОРД

/REDFORD/

Диван «Редфорд» — наш бестселлер на протяжении уже 15 лет. Его актуальный дизайн внесёт современную нотку в любой интерьер. Ходят слухи, что точно такой же диван украшает гостиную английской королевы. Любой из диванов коллекции может быть в считанные секунды трансформирован в полноценную кровать, придавая новое значение фразе «вся жизнь на диване».





.....
Одна из популярных комплектаций «Редфорд». Модуль-бар является связующим звеном между диван-кроватью и кресельным модулем. Верхняя столешница бара из натурального шпона служит как столиком, так и подлокотником. Удобная и функциональная опция.



«Редфорд» модульная система

.....

Рекомендуем в этой комплектации соединять через бар не 3-х местный модуль и широкое кресло, а 2-х местный вариант с малым кресельным модулем. Тогда ваш диван будет визуально симметричным и органичным.

• Угловая комплектация модели «Редфорд» — выбор 50% покупателей.
• Эта комплектация идеально вписывается в типовые размеры комнат,
• позволяя максимально и с пользой использовать
• каждый квадратный метр.



«Редфорд» модульная система



«Редфорд» модульная система



«Редфорд» действительно может удовлетворить любого. Все разработанные модули проверены временем и создавались исключительно по запросу наших клиентов. Один из таких востребованных модулей — канапе. Он впечатляет своими формами и просторной зоной для хранения белья.



«Редфорд» модульная система

Классическая подача модели «Редфорд» — комплект диван с креслом, в данном случае, с креслом-реклайнер. Универсальная комплектация, позволяет создать уют даже в самой «скромной» по площади комнате.

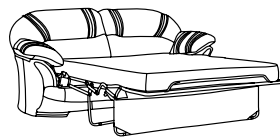
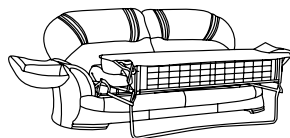

«Редфорд» комплект диван-кровать с креслом-реклайнер

ГАБАРИТНЫЕ РАЗМЕРЫ

3-местный диван-кровать
Front / Top view

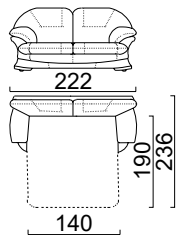

Модуль диван 3-местный L/R
Top view

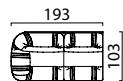

Модуль диван 2-местный L/R
Top view

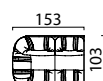

Модуль кресло K80/ кресло-реклайнер L/R
Top view

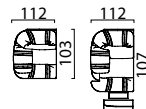

Модуль кресло K70/ кресло-реклайнер L/R
Top view

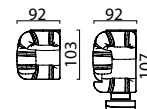

2-местный диван-кровать
Side / Front / Top view

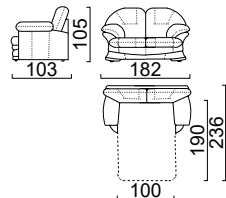

Модуль диван 3-местный
Top view

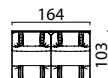

Модуль диван 2-местный
Top view



Модуль кресло K80/ кресло-реклайнер
Top view

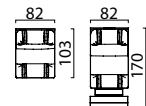

Модуль кресло K70/ кресло-реклайнер
Top view

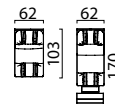

Пуф
Front / Top view



Модуль канapé L/R
Top view

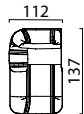

Модуль угол 90°
Top view



Модуль угол 90°
Top view



Модуль бар
Top view



Кресло
Side / Front view

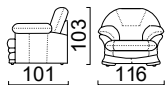

Кресло-реклайнер
Side / Front view

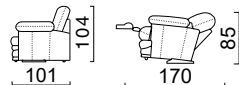

ПОПУЛЯРНЫЕ КОМПЛЕКТАЦИИ

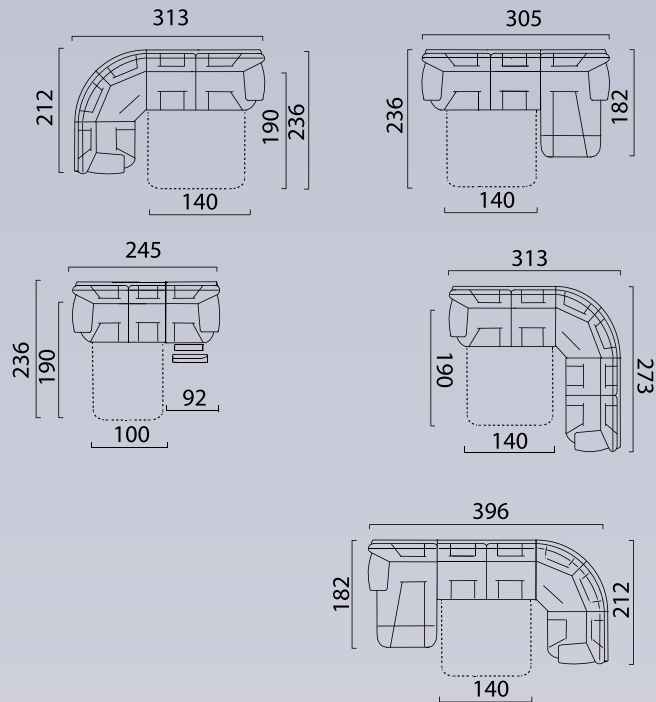

ШЕФФИЛД

/SHEFFIELD/

Образ модели «Шеффилд» напомнит вам дизайн нашего лидера «Редфорд». Дизайнерские линии действительно идентичны, но конструктивное решение радикально отличается. В «Шеффилд» мы внедрили механизм нового поколения в лучших традициях «Британника».





.....
Кресло в коллекции «Шеффилд» на вращающейся
опоре. Контуры кресла плавные, таким же плавным
является ход вращения.
Вы насладитесь как эстетической легкостью дизайна,
так и безупречным персональным комфортом.



Уникальный механизм трансформации, рассчитан на каждодневный здоровый сон. Пульт управления делает эксплуатацию дивана приятной и легкой. Зона сиденья, при такой типологии механизма не будет деформироваться во время сна, что сохранит идеальный вид изделия.



«Шеффилд» диван-кровать



ПОПУЛЯРНЫЕ КОМПЛЕКТАЦИИ

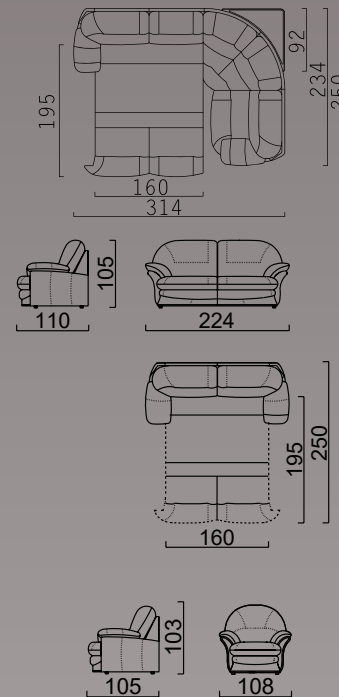

НЬЮ-ПОРТ

/NEWPORT/

Чопорная английская мебель начиналась с одного интересного элемента, называется он — «Капитоне». Это те самые классические складки-утяжки, формирующие стильные ромбы на подушках спинки и подлокотниках дивана. Именно этот элемент является визитной карточкой модели «Нью-Порт».





.....
Дизайнерские линии каркаса и конструктивное решение механизма трансформации аналогично модели «Шеффилд». «Нью-Порт» является, как бы, модификацией, новым образом «Шеффилд».



- Модель «Нью-Порт» обладает скрытым потенциалом. Уникальное мощное спальное место для каждодневного сна и, как бонус, кофейный столик, скрытый в зоне подлокотника.
- Цвет и фактуру дерева, для исполнения столика, правильнее завязать с деревянным декором дивана.



ГАБАРИТНЫЕ РАЗМЕРЫ



3-местный диван-кровать

Side / Front / Top view

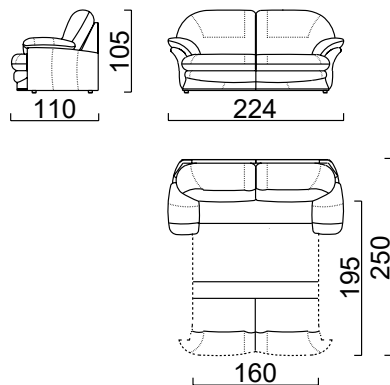

Кресло / кресло Rev вращающееся

Side / Front view

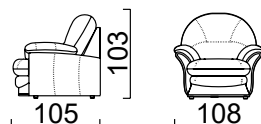

ДАРЛИ

/DARLY/

Модель «Дарли» обладает классическими плавными контурами. Она выполнена в лучших традициях конструирования мягкой мебели. Удобная посадка, поддержка головы и поясничной зоны. Грамотная, высота подлокотника. Традиции умирают, если их не совершенствовать. Представляем новое исполнение модели «Дарли» с декоративным элементом, который называется — «американский кант». Кант выполняется из натуральной кожи в контрасте с основным цветом дивана.



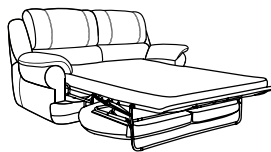
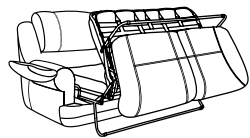
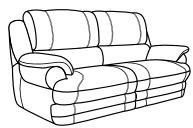

- Диван-кровать «Дарли» с механизмом трансформации
- «DauniaMiniRiggicusino», комплектуется комфортабельным
- пружинным матрасом размером 1880 x 1400 x 130 мм.
- Модель компактная, с габаритными размерами по глубине
- всего 100 см. Неоспоримым преимуществом является
- полностью разбираемая конструкция.



ГАБАРИТНЫЕ РАЗМЕРЫ



Модуль
3-местный диван-кровать
Top view

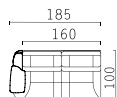

Модуль
кресло
Top view



Модуль
угол 90°
Top view



3-местный диван-кровать
Side / Front / Top view

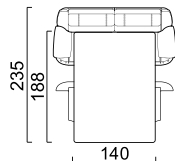
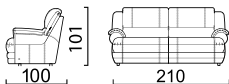

Кресло
Side / Front view

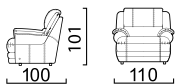

ПОПУЛЯРНЫЕ КОМПЛЕКТАЦИИ

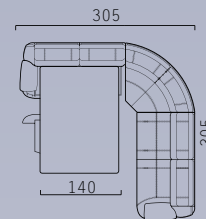
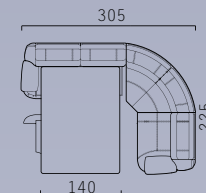
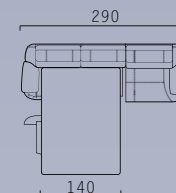

ДЕНВЕР

/DENVER/

Традиционные английские формы модели «Денвер» привлекают внимание любителей классических стилей. Подушки спинки и сиденья, подлокотники мягкие и вальяжные. Исполнение «Денвер», где комбинируется натуральная кожа и текстиль с растительным орнаментом является эталоном сочетания. Натуральная кожа подчеркивает строгость классики, а текстиль усиливает ощущение домашнего уюта.





ГАБАРИТНЫЕ РАЗМЕРЫ

-  **Модуль 3-местный диван-кровать L/R**
Top view
-  **Модуль 3-местный диван-кровать**
Top view
-  **Модуль кресло 60/80**
Top view
-  **Модуль кресло 60/80 L/R**
Top view
-  **Модуль канапе L/R**
Top view
-  **Модуль угол 90°**
Top view

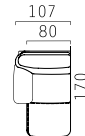
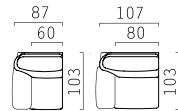
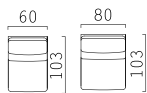
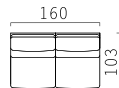
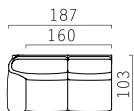

Вопреки всем классическим канонам, мы разработали модульную систему для модели «Денвер». Это позволяет создать диван любой формы и размера. При выборе «Денвер» большой комплектации, рекомендуем остановиться на натуральной коже. Красивые конструктивные швы создают своеобразный ритм. Такой диван смотрится более органичным и стильным.

ПОПУЛЯРНЫЕ КОМПЛЕКТАЦИИ

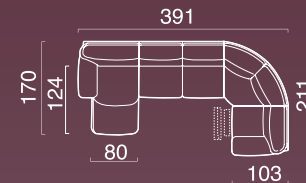
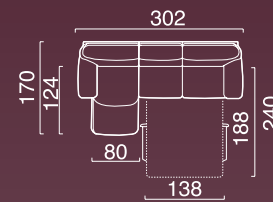
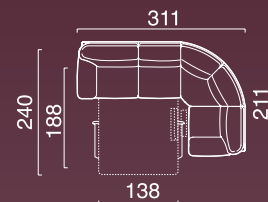
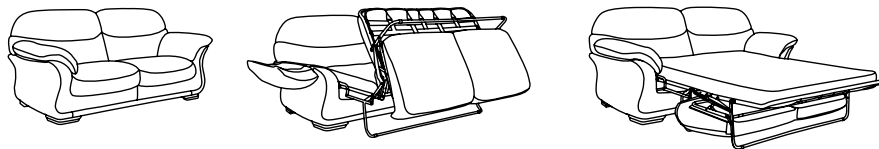

Функциональность мягкой мебели — это основа построения коллекций. Диван «Денвер» оснащен удобным механизмом разложения с фиксацией подушек сиденья.

Кресло «Денвер» комплектуется, на выбор, двумя функциями:

- кресло на вращающейся основе
- кресло-реклайнер

 **Кресло-реклайнер/ кресло на вращающейся основе**
Side / Front

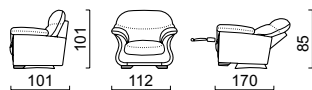

 **3-местный диван-кровать**
Side / Front / Top view

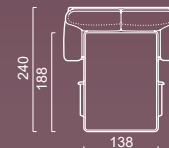

СОЛСБЕРИ

/SALISBURY/



РОССИЙСКАЯ
КАБРИОЛЬ

Мodelь «Солсбери» выполнена в лучших английских традициях. Дизайн отсылает нас в Викторианскую эпоху, когда мебель приобрела мягкие уютные формы, в эпоху рождения «Честерфилд». Но в сравнении с «Честерфилд», «Солсбери» обладает рядом преимуществ: просторное и мягкое сиденье, поддержка спины и головы, механизм трансформации нового поколения.





ГАБАРИТНЫЕ РАЗМЕРЫ



3-местный диван-кровать
Side / Front / Top view

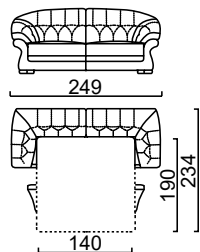

2-местный диван-кровать
Side / Front / Top view

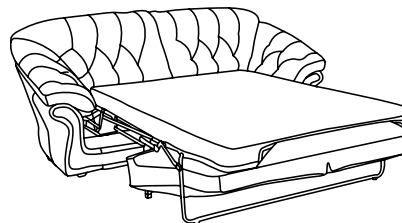
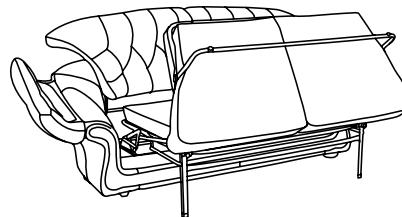
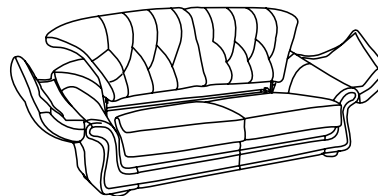
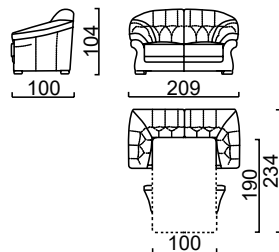

В коллекции «Солсбери» разработаны два размера дивана, 2-местный и 3-местный. Обе эти модификации могут быть выполнены, как диван-кровать. Механизм трансформации комбинированного типа, при разложении спального места одновременно срабатывает механизм подъема и опускания подушек спинки. Данная конструкция предусматривает, так же, фиксацию подушек сиденья на механизме. Преимущество, удобство и качество данной системы проверены годами.



Кресло

Side / Front view

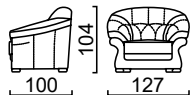

Пуф

Front / Top view

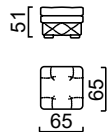

Кресло «Солсбери» часто называют тронem. Это абсолютная истина. Форма подлокотников плавно перетекает от спинки к локтевой зоне, полностью повторяя строение нашего тела. Эргономика — это наука и мы соблюдаем ее правила, заботясь о вашем здоровье.

ГЕРОЛЬД

/GEROLD/

Диван «Герольд» — солидный, классический, с высоким качеством отделки и удивительным уровнем комфорта. Наличие на подлокотниках высоких подушек дает возможность расположиться с максимальным комфортом. Мы уверены: от возможности расслабиться на этом диване после трудного дня не отказался бы и сам Шерлок Холмс; впрочем, не просто расслабиться, но и вздремнуть час-другой, ведь самые запутанные дела лучше решать на свежую голову.





ГАБАРИТНЫЕ РАЗМЕРЫ

3-местный диван-кровать
Front / Top view

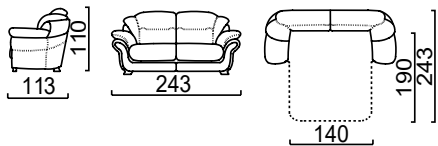

2-местный диван-кровать
Side / Front / Top view

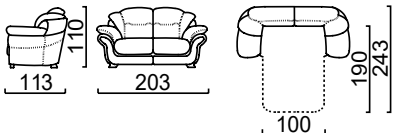

Кресло
Side / Front view



Пуф
Front / Top view

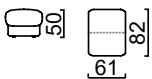

Модуль
3-местный диван-кровать L/R
Top view

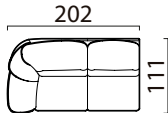

Модуль
2-местный диван-кровать L/R
Top view

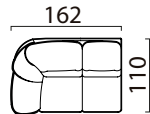

Модуль
кресло L/R
Top view

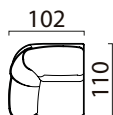

Модуль
угол 90°
Top view

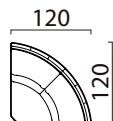

Механизм трансформации полностью отвечает запросам клиентов. Подушки сиденья зафиксированы на конструкции, их не надо убирать. Подушки спинки автоматически поднимаются и опускаются при трансформации дивана в положение «сон».

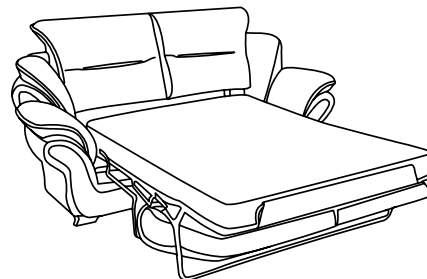
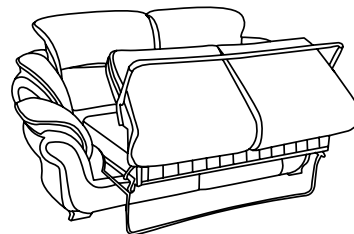



.....
 О комфорте кресла «Герольд» можно не говорить, достаточно взглянуть на его формы. Они безупречны. «Царская» посадка — наслаждение для всего тела. Обратите внимание, что в коллекции «Герольд» разработаны модули, позволяющие скомпоновать угловую версию модели.

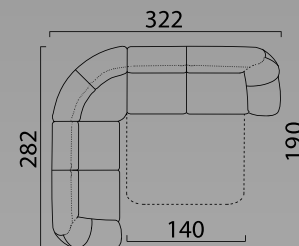
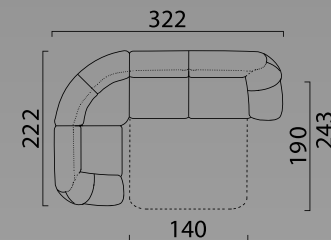
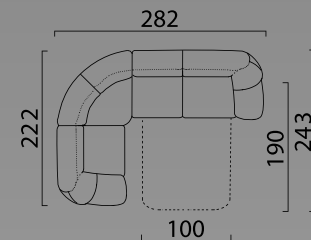

ЛИВЕРПУЛЬ

/LIVERPOOL/

Модель «Ливерпуль» одна из самых компактных. Она единственная, благодаря своему дизайну показывает, сколько именно гостей на ней может комфортно разместиться. Три подушки сиденья логично объясняют это. Классика для малых пространств без ущерба комфорту и эргономике.





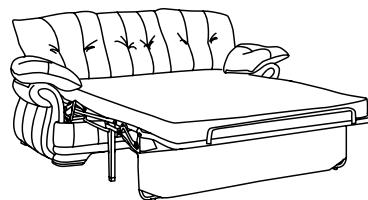
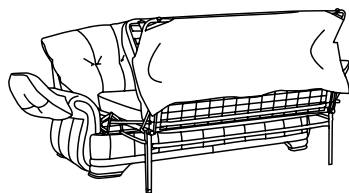
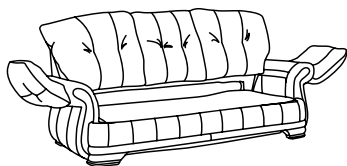

Механизм трансформации



«Ливерпуль» диван-кровать



Механизм трансформации компактный и надежный. Подушки, при этом, вам необходимо убрать, но так как их три, они небольшие и займут минимум пространства вашей комнаты.

.....

Кресло изящное и удобное, это проверено временем и выбором покупателей более 15 лет. Вечная классика.



ГАБАРИТНЫЕ РАЗМЕРЫ

Модуль
3-местный диван-кровать
Top view

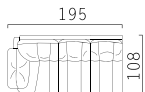

Модуль
2-местный диван-кровать
Top view

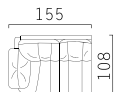

Модуль
кресло
Top view



Модуль
угол 90°
Top view



Даже такую «ювелирную», по нашим меркам модель, мы разработали как модульную систему. Она позволяет создать несколько вариантов углового исполнения «Ливерпуль». Обратите внимание, как радикально может измениться образ дивана в зависимости от цвета и фактуры кожи. От нежного гостиного, до брутального американского.

ПОПУЛЯРНЫЕ КОМПЛЕКТАЦИИ

3-местный диван-кровать
Side / Front / Top view

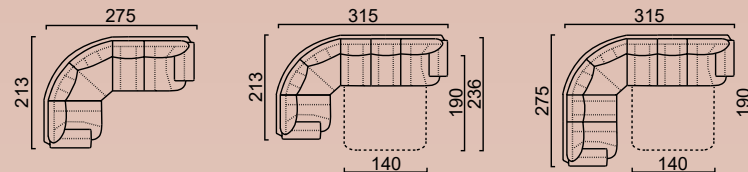
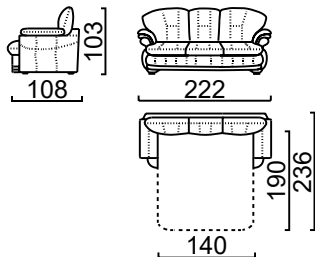

2-местный диван-кровать
Side / Front / Top view

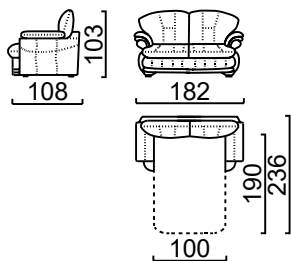

Кресло
Side / Front view

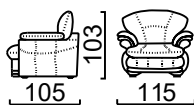

Кресла

Кресла в коллекции «Британника» стилистически можно разделить на: современные и классические модели. Их наименования совпадают с названием модели, к которой это кресло создавалось. Каждое из них может стать самостоятельным предметом вашего интерьера.

КРИСТАЛЛ
Кресло
Front / Top view

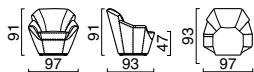

САЛЬТО
Кресло
Front / Top view

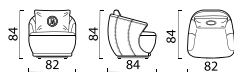

ФОРО
Кресло / кресло-реклайнер
Front / Top view

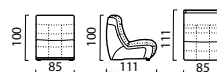

ЛАГО
Кресло / кресло-реклайнер
Front / Top view

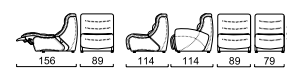



АСТОН

Кресло
Front / Top view

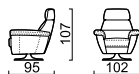

ЭЛЛЕН

Кресло / кресло-реклайнер
Front / Top view

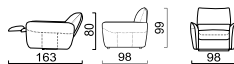

ЭШФОРД

Кресло / кресло-реклайнер
Front / Top view

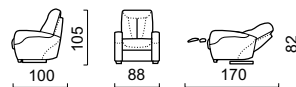

ФОРСАЙТ

Кресло / кресло-реклайнер
Front / Top view

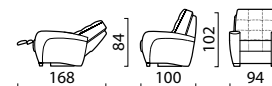

Кресла

Классические кресла в коллекции «Британника» безупречно комфортны. Сolidные предметы для solidных людей. Некоторые из них оснащены механизмом реклайнер. Есть модели на вращающихся основаниях. Наша классика не консервативна, она шагает в ногу со временем.



ДАРЛИ

Кресло
Front / Top view

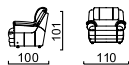

НЬЮ-ПОРТ

Кресло / кресло Rev вращающееся
Front / Top view



ЛИВЕРПУЛЬ

Кресло
Front / Top view

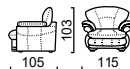

РЕДФОРД

Кресло / кресло-реклайнер
Front / Top view

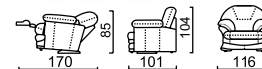



ШЕФФИЛД

Кресло / кресло Rev вращающееся
Front / Top view

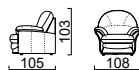

СОЛСБЕРИ

Кресло
Front / Top view

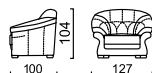

ГЕРОЛЬД

Кресло
Front / Top view

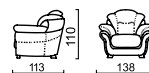

ДЕНВЕР

Кресло / кресло-реклайнер
/кресло Rev вращающееся
Front / Top view

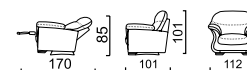

Пуфы

Пуф — это универсальный предмет интерьера. Он может служить сиденьем, столиком и удобным продолжением дивана или кресла для ног. Есть пуфы с небольшой, но полезной зоной хранения. Пуф станет хорошим дополнением к вашей основной покупке.

Пуф Форсайт
Front / Top view

Круглый

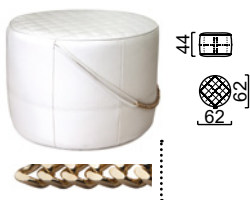

Linear



Бокс



Пуф Солсбери
Front / Top view



Пуф Герольд
Front / Top view



Пуф Лестер
Front / Top view



Пуф Редфорд
Front / Top view



Декоративные ПОДУШКИ

Декоративные подушки говорят сами за себя, они призваны декорировать ваше жилое пространство. Подушка, сама по себе, помогает более удобно расположиться на диване. Вы можете положить ее под спину или под руку, или использовать по ее прямому назначению — немного вздремнуть. Декорация и функционал, два параметра, так необходимых интерьеру дома.

Дейл
55 см x 30 см



Сальто 2
45 см x 45 см



Британский флаг (гобелен)
49 см x 32 см



Вик
47 см x 47 см



Честер
51 см x 51 см



Шердон
46 см x 46 см



Бейт
40 см x 40 см



Лидс
48 см x 44 см



Грейт
50 см x 50 см



ДЕРЕВЯННЫЙ ДЕКОР



Венге - Бук

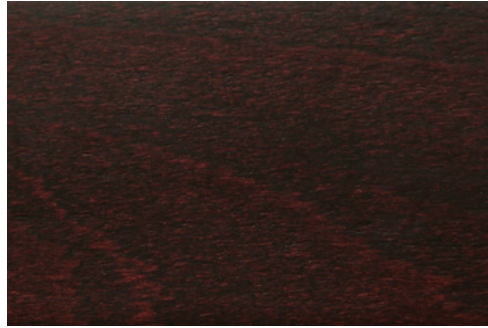

Махагон - Бук



Орех Классик - Бук

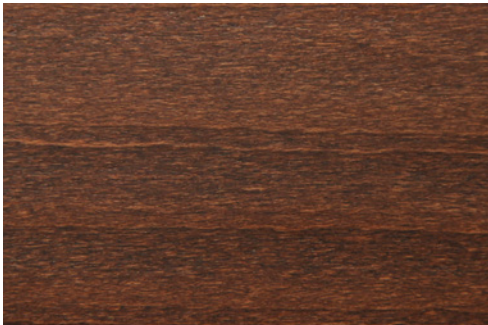

Орех Комфорт - Бук

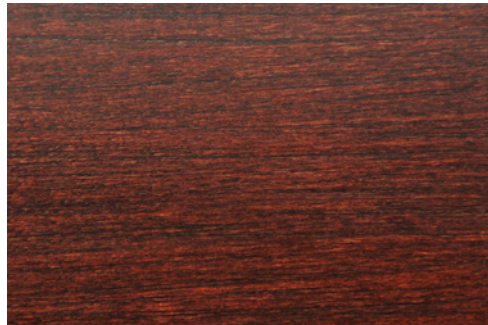

Орех Эппл - Бук



Бентли - Дуб/глянец



Беленый - Дуб/глянец



Венге - Дуб/глянец

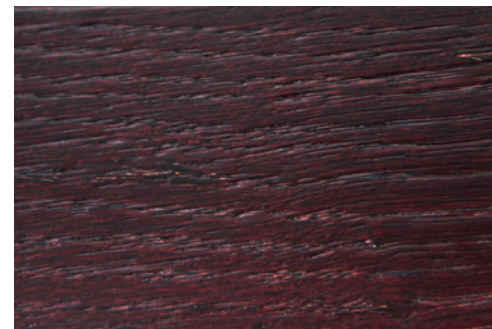

Махагон - Дуб/глянец



Орех Классик - Дуб/глянец



Орех Комфорт - Дуб/глянец

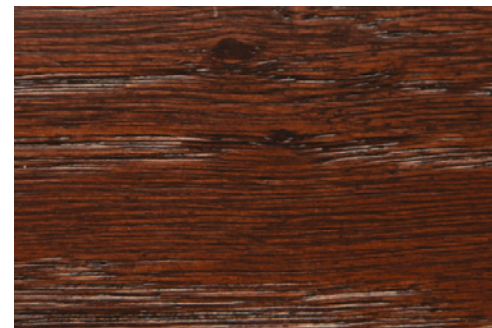

Орех Эппл - Дуб/глянец

КОЖАНЫЕ ПАНЕЛИ

Британника представляет новые элементы для оформления интерьера, панели из натуральной кожи.

Почему именно из кожи? Можно ли из ткани?

Натуральная кожа по своей структуре, пластичный материал. Она позволяет обить панели с идеальным углом 90 градусов. Нашей целью было создание универсального «тетриса», из которого можно составить разнообразные формы с идеальным совпадением углов, без зазоров и пустот. У нас это получилось!

Натуральная кожа помогла воплотить эту идею идеально. Текстильные материалы, по своей структуре, не позволяют прийти к такому результату, без осыпания нитей.





КОЖАНЫЕ ПАНЕЛИ

Стандартные размеры
панелей из натуральной
кожи

Почему мы рекомендуем именно эти размеры?

Натуральная кожа имеет размеры, созданные самой природой. Она изготавливается из шкур крупнорогатого скота. Размеры панелей мы определили, исходя из максимально рационального и грамотного раскроя этого натурального материала.

- Панели могут быть выполнены из всех эксклюзивных коллекций натуральной кожи «Британника».

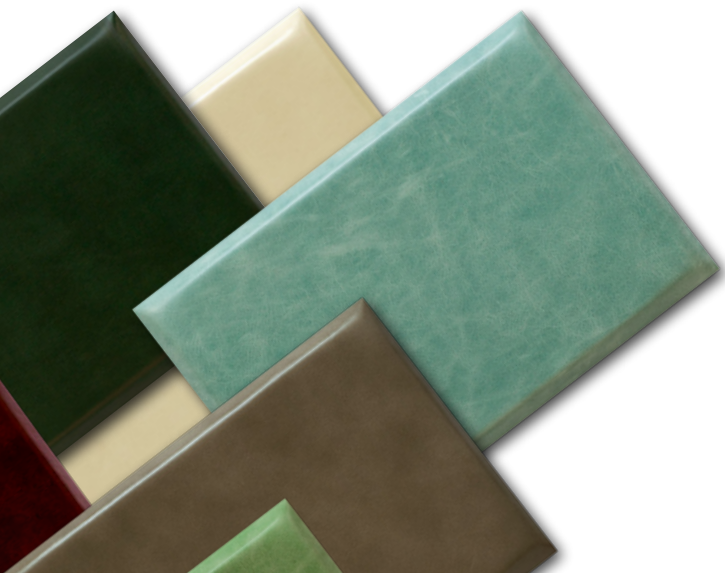
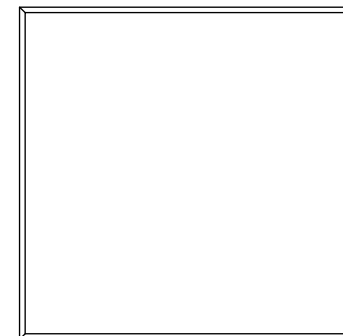
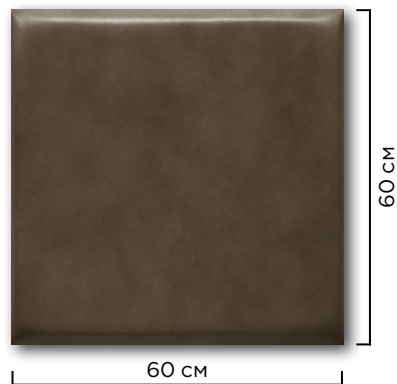
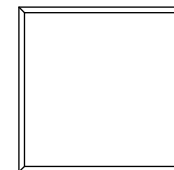
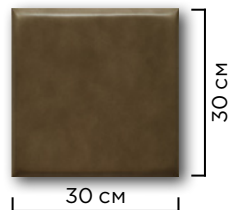
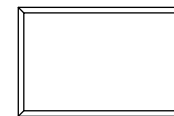
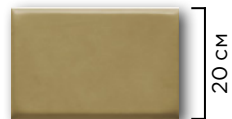
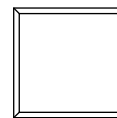
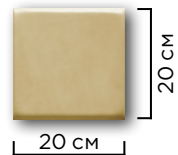

Эксклюзивная коллекция натуральной кожи Samurai, представленная в восьми цветовых решениях.

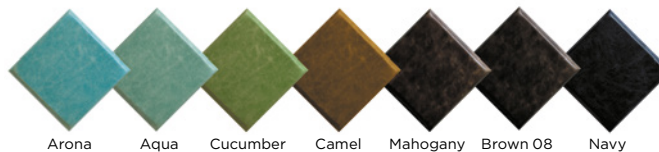

Limetta

Эксклюзивная коллекция натуральной кожи Lusso, представленная в восьми цветовых решениях.

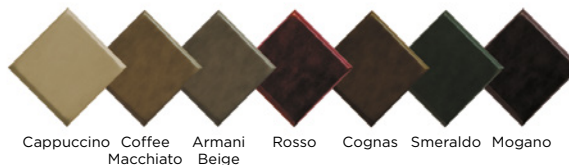

Latte

Эксклюзивная коллекция натуральной кожи Natura, представленная в шести цветовых решениях.

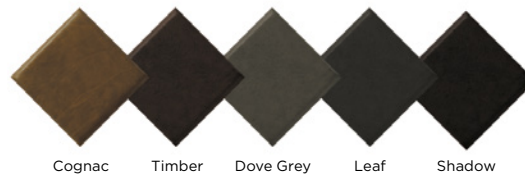

Desert

Эксклюзивная коллекция натуральной кожи Reflesso, представленная в шести цветовых решениях.

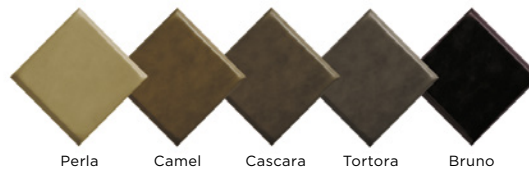

Cream

ПЛЕДЫ

Мягкие уютные пледы — это неотъемлемая часть текстильного оформления интерьера. Плед выполняет, как декораторскую роль, так и служит «согревающим элементом» во время отдыха на мягкой мебели. Наши пледы выполнены из смесовых волокон, в состав которых входит 50% шерсти и 50% ПА. После ткачества на производстве пледы проходят термическую обработку. Данная обработка дает первичную усадку и обеспечивает дальнейший легкий уход. ВАМ не надо сдавать пледы в дорогостоящую химчистку! Стираем в стиральной машине, согласно составу волокна!



Плед «Britannica» розовая дымка, 1,45 x 1,85 м



Плед «Britannica» морской бриз, 1,45 x 1,85 м





Плед «Ромб» синий-ангора, 1,45 x 1,60 м

.....



Плед «Ромб» ежевика-жемчуг, 1,45 x 1,60 м

.....



ИНФОРМАЦИЯ

•

Работать в премиальном сегменте —
это огромная ответственность.

Мы создаем солидные вещи,
которые должны служить долго
и передаваться по наследству.

Наши диваны должны дарить
комфорт и здоровье вашим семьям.

В этом философия и смысл
развития «Британника»!

••



www.BRITANNICA.su

2021•03

